

Montage

Användning av fogskum: Detta medför svårigheter att justera eller demontera dörrar för åtgärdande av garanti.

Kund står därför för demonteringskostnader som uppkommer vid åtgärdande av fel. Vid skador och fläckar på produkten orsakade av fogskum gäller ingen reklamationsrätt.

Förstärkningskruv fönsterdörrar

Montering av förstärkningskruv i gångjärn på fönsterdörr.

För att få en stabil dörr som inte hänger ner sig monteras en längre skruv i översta gångjärnets karmdel, näst översta skruvhål.

Medskickad skruv (5mm x 80mm) monteras efter att injusteringen av karmen med karmskruvarna är klar, för att säkra karmen mot väggens regel.

Tänk på:

Dras skruven för hårt kommer karmen att dra upp dörrbågen för mycket.

Dras skruven för löst, att den inte drar in karmen, gör den ingen nytta.

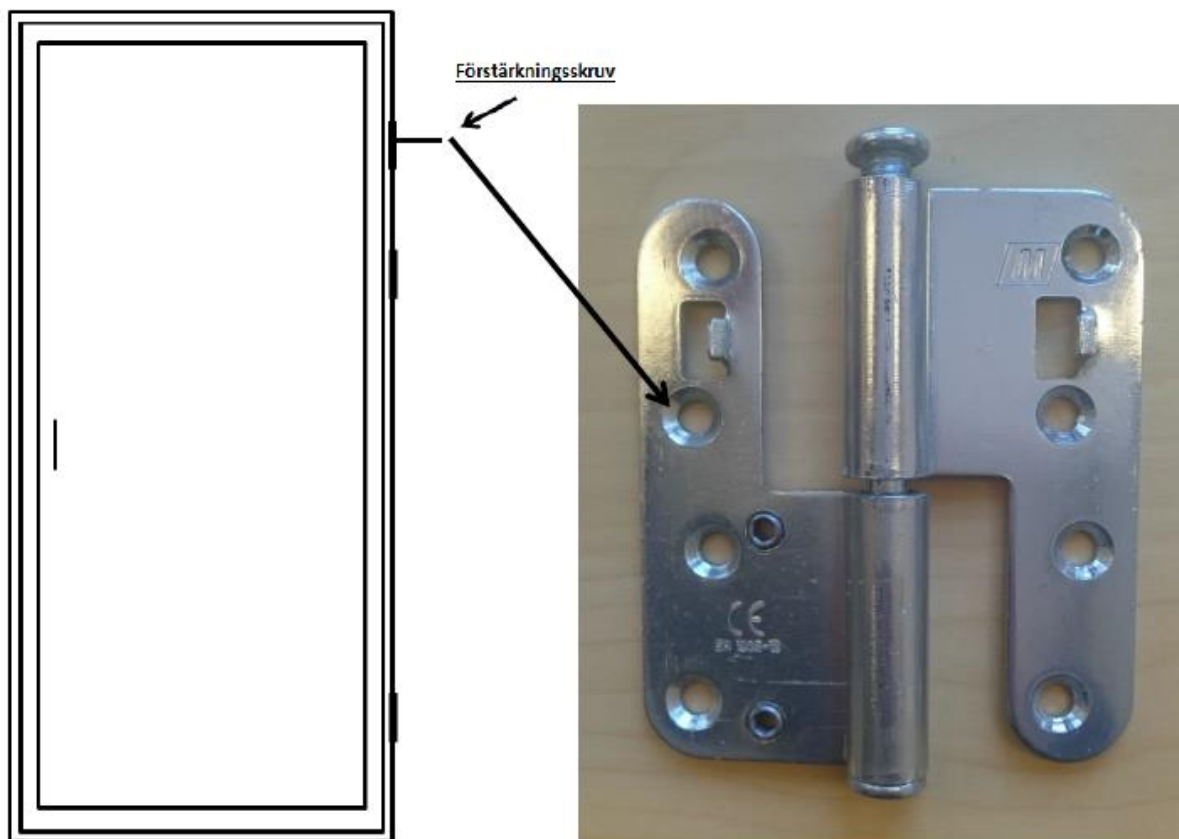

Justering med gångjärn

För att justera vertikalt lossas toppen (1), som är gängad i gångjärnen för att komma åt justerskruven (2). Efter att justeringen är klar sätts toppen (3) tillbaka. Viktigt att alla gångjärn på dörrbågen justeras lika.

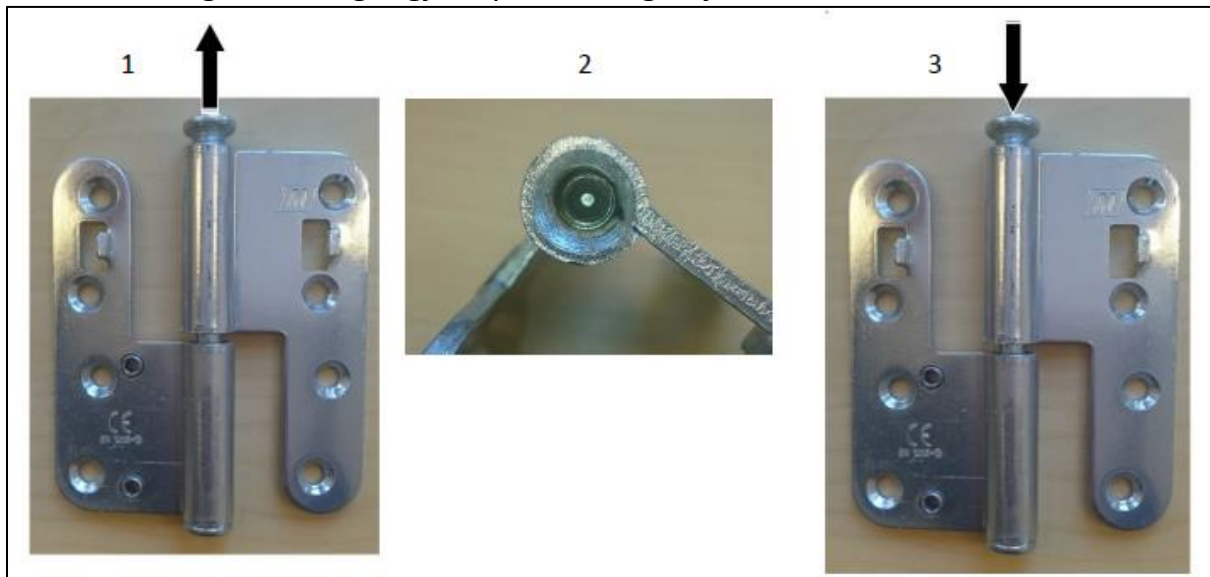

För en horisontell justering lossas de 4st skruvarna (1) i det nedersta gångjärnets karmdel. Efter det skruvar man på de 2 st justerskruvarna (2). När det är klart dras de 4st skruvarna åt igen (3).

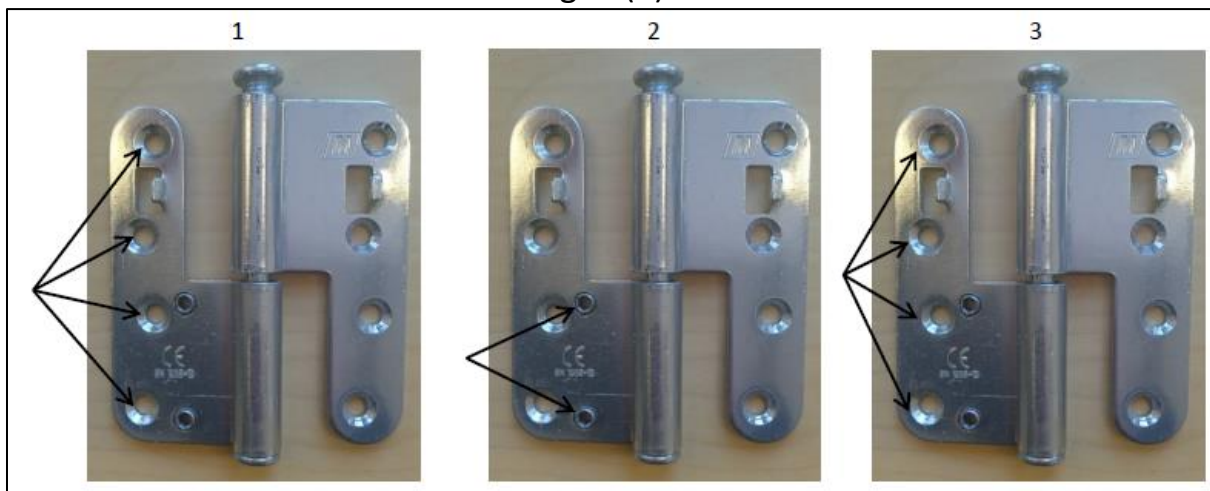

Justertips:

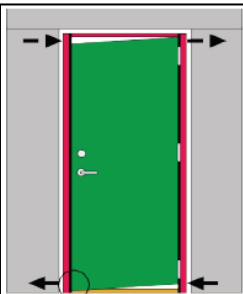
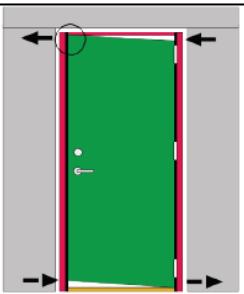
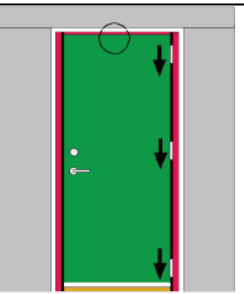
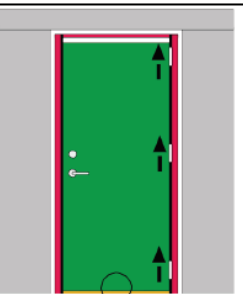
			
<p>Främre delen av dörrbladet tar emot i underkant. Justera karmen enligt pilarna med hjälp av karmskruvarna.</p>	<p>Övre delen av dörrbladet tar emot i överkant. Justera karmen enligt pilarna med hjälp av karmskruvarna.</p>	<p>Hela delen av dörrbladet tar emot i överkant. Justera dörrbladet enligt pilarna med hjälp av gångjärnen.</p>	<p>Hela delen av dörrbladet tar emot i underkant. Justera dörrbladet enligt pilarna med hjälp av gångjärnen.</p>

Vid höjjustering av gångjärn lossa eventuellt låsskruv **A**. Ta bort täcksruven på toppen av gångjärnet och justera enligt bild för att höja eller sänka dörrbladet.



Går det fortfarande inte bra att öppna och stänga dörren?

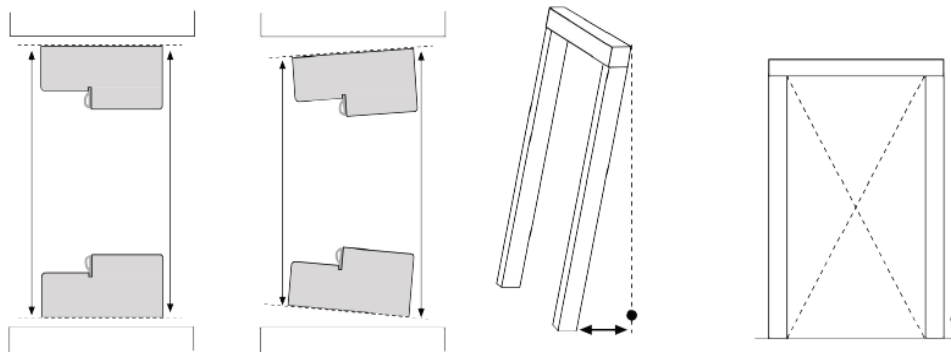

Kontrollera att karmen inte är vriden.

Loda och kontrollera att karmen inte lutar utåt eller inåt, kryssmät nogga.

Monteringsinstruktion låscylindrar fönsterdörrar

Invändigt handtag för låscylinder med medbringare:



Låscylindern skruvas fast emot den invändiga handtagsskylten, se nedan.
Låscylinderns medbringare kapas till lämplig längd.

Utvändigt handtag för låscylinder med medbringare:



Utvändig låscylinder skruvas fast inifrån, genom dörrblad och låskista.
Låscylinderns medbringare kapas till lämplig längd.
En distans behövs mellan låskista och utvändig låscylinder, se nedan.



Trä, ca 7 mm (FD)



Med utv alu, ca 17 mm (AFD)

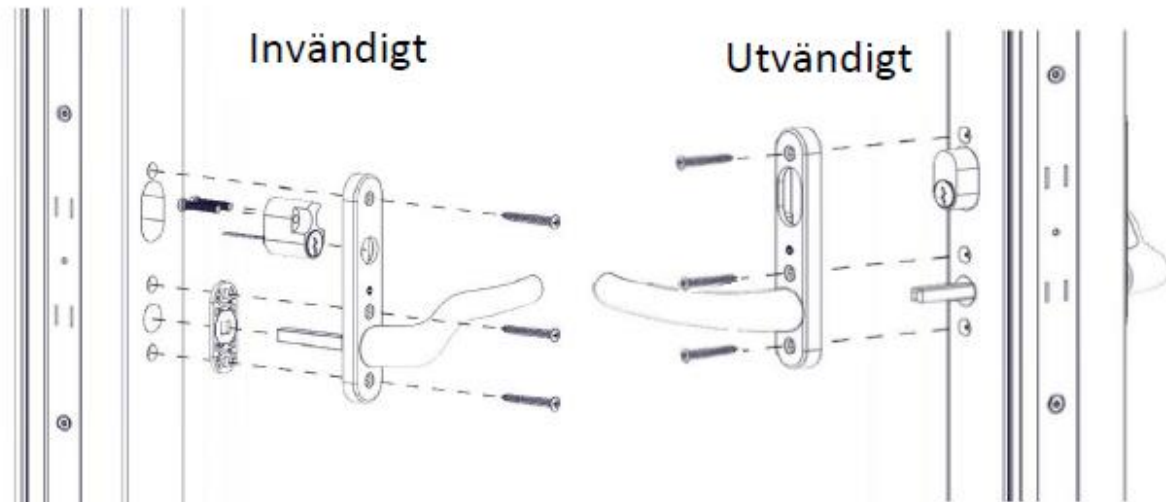

Underhåll av fönsterdörr och sidohängda fönster

För att garantin ska gälla måste skötsel och underhåll utföras.

Det innebär att spanjoletten ska smörjas och bågen kontrolleras så det hänger rätt i karmen.

Smörjer man inte spanjoletten kommer den att gå sönder och om bågen hänger fel i karmen, kommer det också att påverka spanjoletten.

Justering av karmen:

Justering av karmen kan vara nödvändig om bågen har börjat hänga ner sig så den sidan där spanjoletten sitter tar i tröskeln. Hänger bågen så illa att den tar i tröskeln eller understycke karm, får du förutom en båge som är svår att öppna och stänga även en spanjolett som påverkas negativt.

Smörjning:

Smörj spanjolett med låsolja (spray) eller likvärdigt minst en gång om året. Samtidigt ta några droppar i låscylindern samt gångjärn.

Tröskel fönsterdörr:

Tröskeln av ek ska oljas in med träolja direkt efter montering. Därefter minst 1 gång om året eller efter behov. Detta för att undvika bland annat att svartmögel bildas på tröskeln.

Gör följande minst en gång om året eller vid behov:

Kontrollera så bågen hänger bra och går lätt. Bågen får inte ta i tröskel eller karmunderstycke.

Smörj tröskeln och olja även enligt nedan bilder:

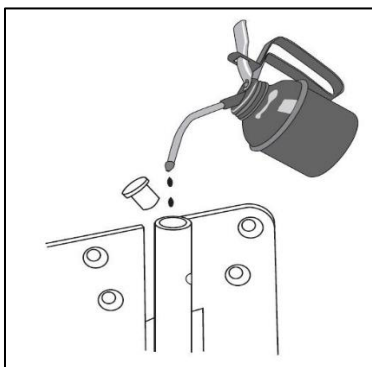
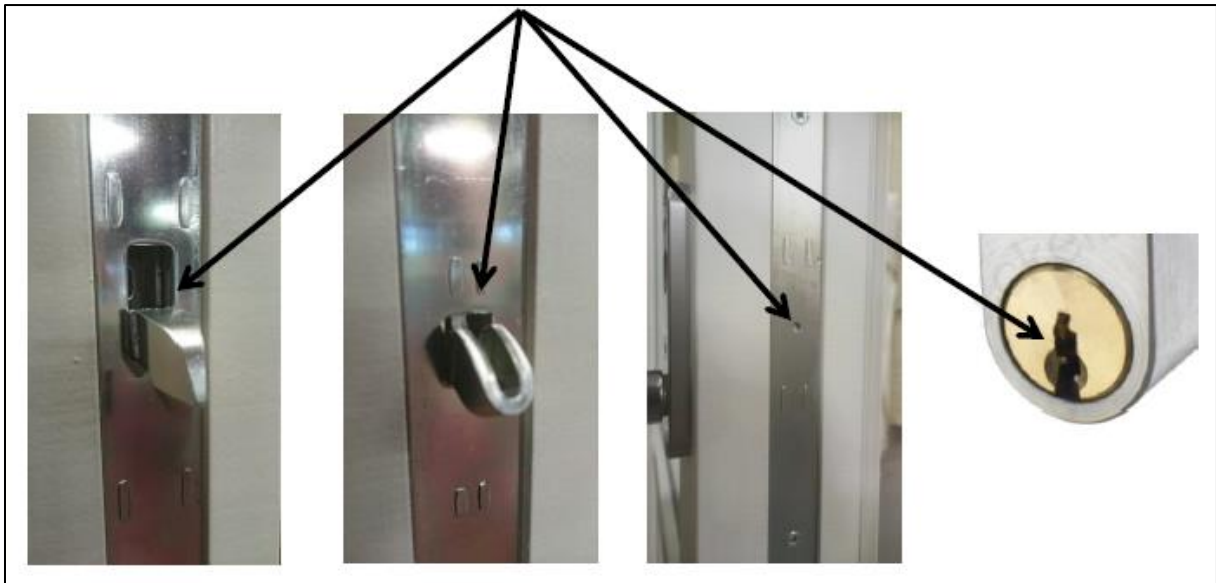

Skötselråd glas

För svårare fläckar på glas rekommenderas Sidol för rengöring, dock ej på smutsavvisande glas, då T-röd eller vit vinäger rekommenderas istället.